

PARSIAN TAJHIZ GAS ARTA

- Supplier of precision instruments and fittings for oil, gas and petrochemical equipment
- Supplier of parts and specialized repairs for all types of screw and reciprocating compressors, gas and air
- Implementing DCS and PLC systems in the oil, gas and petrochemical industries
- Supplying equipment and repairing gasoline and CNG stations



P-T-G-A

پارسیان تجهیز گاز آرتا PARSIAN TAJHIZ GAS ARTA

- تامین کننده ابزار دقیق ، اتصالات، تجهیزات نفت ، گاز و پتروشیمی
- تامین کننده قطعات و تعمیرات تخصصی انواع کمپرسورهای اسکرو ، پیستونی، گاز و هوا
- اجرای سیستم DCS و PLC در صنایع نفت و گاز و پتروشیمی
- تامین تجهیزات و تعمیر جایگاه های بنزین و CNG





P-T-G-A

پارسیان تجهیز گاز آرتا
PARSIAN TAJHIZ GAS ARTA



P-T-G-A

پارسیان تجهیز گاز آرتا
PARSIAN TAJHIZ GAS ARTA



شرکت پارسیان تجهیز گاز آرتا در سال ۱۳۹۲ جهت خدمات به صنایع کشور تشکیل گردید. کارکنان مجرب این شرکت با بهره مندی از دانش فنی و با حضور بیش از ۱۰ سال حضور مداوم و مستمر در شرکت های تولیدی و صنعتی در زمینه تجهیزات نفت و گاز و پتروشیمی با برندهای اروپایی و آمریکایی فعالیت در زمینه کمپرسورهای رفت و برگشتی، گریز از مرکز، اسکرو شروع نموده است. کلیه فعالیت های نفت و گاز پتروشیمی اعم از اکتشاف، حفاری، تولید، پژوهش، توسعه و همچنین تولید نفت و گاز روز به روز با پیشرفت تکنولوژی و پیچیده تر شدن مناسبات اقتصادی و سیاسی از اهمیت زیادی برخوردار شده است. این شرکت به نحوی در اختیار داشتن افراد مجرب با دانش فنی بالا و تجهیزات و قطعات یدکی کمپرسورها و تامین ابزار دقیق نفت و گاز و پتروشیمی در جهت بخشی از رفع نیازهای میهن مان گام های مفیدی را برداشته است.

شرکت پارسیان تجهیز گاز آرتا با فعالیت های پرشور در صنایع مختلف من جمله نفت و گاز و پتروشیمی و ضمن کسب تجربیات علمی و عملی ارزشمند تمامی سعی و تلاش علمی و عملیاتی خود را در زمینه شناخت منابع و ارائه قابلیت های بالقوه و بالفعل به سایر صنایع و همچنین مدیران صنایع مختلف معطوف داشته و با توجه به نصب العین بودن صداقت و حسن اجرای تعهدات موفق به محصول نتایج مطلوب گردیده است. شرکت پارسیان تجهیز گاز آرتا با ایجاد بستر مناسب سرمایه گذاری جهت گشایش اعتبارات و اسنادی... آمادگی لازم جهت انعقاد قرار داد های تامین طراحی و ساخت قطعات و تجهیزات خاص را دارا بوده و در راستای میل به اهداف عالی ترسیمی همانا جلب رضایت کامل کارفرمایان می باشد.

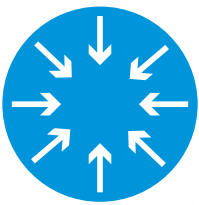

pressure Measurement

Pressure and Differential Pressure Gauge



Pressure Switch



Pressure and Differential Pressure Transmitter



Thermometer



Temperature Switch



Temperature Transmitter



Thermocouple , RTD

پارسیان تجهیز گاز آرتا یک مسیر مناسب برای برطرف کردن نیازهای شما به سنسورهای دمای Thermocouple و RTD می باشد.

ما برای دستیابی به بالاترین سطح دقت گزینه های مختلفی از کالیبراسیون را به شما ارائه می دهیم ، با انواع سنسورهای در دسترس و تولید داخل ، قادر به رعایت طیف وسیعی از کاربردهای صنعتی با دقت ، تکرارپذیری و ثبات ، کیفیت و ایمنی هستیم .



Flow Measurement

Electromagnetic



Vortex



Turbine



Mass Flow Meter



Ultrasonic



Rotameter



Orifice Plate

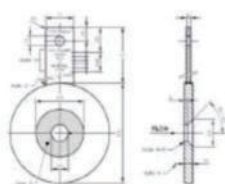

یکی از پر مصرف ترین روش های سنجش فلو ، اختلاف فشار می باشد که این اختلاف فشار را از طریق اورفیس و یا ونتوری ایجاد می کنند . برای ساخت اورفیس پلیت و اورفیس فلنج نیاز به محاسبات و طراحی می باشد که شرکت پارسیان تجهیز گاز آرتا این افتخار را دارد که یک محصول کارشناسی شده با تمامی استانداردها و سرتیفیکیت های لازم را به صنایع مختلف ارائه نماید.



لول سوئیچ Level Switch

Level Measurement

دستگاهی پر کاربرد برای تشخیص و کنترل سطح مایعات - جامدات در مخازن و سیلوهای ذخیره سازی می باشد. این دستگاه بعنوان یکی از تجهیزات ابزار دقیق در سیستم های کنترل فرایند بکار می رود. اساس کار لول سوئیچ ها بسته به نوع آنها متفاوت است، اما همه آنها یک هدف مشترک دارند یعنی تشخیص سطح ماده درون یک مخزن یا سیلو.

کارشناسان متخصص ابزار دقیق شرکت پارسیان تجهیز آرتا با مشاوره و راهکار برای کنترل سطح مواد، با توجه به نیازهای انواع صنایع و شرایط محیطی با افزایش بهره وری، کاهش هزینه ها و بهبود ایمنی در محیط های صنعتی ارائه می نماید.

Level Switch



Level Transmitter

Hydro Static



Radar



Displacer



Ultrasonic



DPT With Diaphragm Seal (Capillary)



Level Gauge





Flame & Gas Detector



P-T-G-A
پارسیان تجهیز گاز آرتا
PARSIAN TAJHIZ GAS ARTA

در دنیای امروز حفظ سطح بالای فرایند و ایمنی یک امر حیاتی است . از این رو صنایع مختلف برای به حداقل رساندن آسیب به تجهیزات و از بین بردن حوادثی که مردم و محیط زیست را تحت تأثیر قرار می دهند از سیستم های بروزی در این زمینه استفاده می کنند و این امر را یک نکته مثبت برای شرکت خود می دانند. سیستم های F&G که برای تشخیص شعله و گاز استفاده می شوند باید بطور مداوم و بدون کوچکترین اشتباهی به کار خود ادامه دهند که بر این اساس باید استاندارد های متفاوتی را دارا باشند . شرکت پارسیان تجهیز گاز آرتا تأمین کننده ی برترین برندهای دنیا در این زمینه است . بسیار خرسندیم که می توانیم مشاوره خوبی در این زمینه برای شما باشیم .

Flame Detector (IR3,UV/IR,UV)



Infrared Gas Detector



Toxic and Combustible Gas Detector (Electrochemical and Catalytic)



Heat Detector



Open Path Gas Detector



Portable Single and Multi Gas Detector



Spare Parts and Accessories



Flame Scanner



Smart Electro Pneumatic 



Pneumatic 

Electro Magnetic 



I/P  I/P



Air Filter Regulator 



Volume Booster 

Micro Switch and Switch Box 



Control Valve's Spare Parts



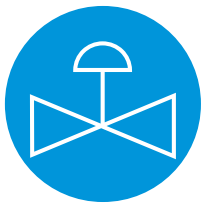

Control Valve and Regulator

یکی از مهمترین و آخرین مرحله از یک لوپ ابزار دقیق عملگرد حاضر در آن می باشد که در صنایع نفت و گاز در قالب کنترل ولو بسیار پرکار بوده و جزو قطعات مهم محسوب می شوند. در این بخش به تنوع عملگرا اشاره شده است که شرکت پارسیان تجهیز گاز آرتا به روزترین برندهای این تجهیزات را در اختیار صنایع مختلف قرار می دهد.

Control Valve



On/Off Valve



Thermostatic Valve



Safety Valve



Back Pressure Regulator



Pressure Reducing Regulator



Lockup and Pilot Valve



Solenoid Valve

شیرهای برقی وظیفه کنترل فلوهای بحرانی هوا ، گاز ، آب ، روغن و بخار در برنامه های کاربردی صنایع مختلف را دارند .
تجهیزات قابل تامین توسط شرکت فرتاک ایمن ویژن ، از شیر با دو موقعیت باز یا بسته تا سیستم کنترل فلو می باشد که نیاز اکثر مصرف کنندگان را پوشش می دهد .
شیر های برقی دوراه ، سه راه و چهار راه با ولتاژهای متفاوت AC و DC توانایی کنترل تمامی سیال ها را در شرایط و صنایع مختلف دارند .
در مجموعه پارسیان تجهیز گاز آرتا متعهد هستیم که علاوه بر تشخیص و مشاوره صحیح ، قیمت های رقابتی و زمان تحویل فوری را به شما ارائه دهیم .

2, 3, 4 way Solenoid Valve





Vibration Monitoring System

مبحث ارتعاش یا لرزش یکی از موضوعات بسیار مهم در ماشین آلات است که در بعضی مواقع صدمات جبران ناپذیری را در پی دارد. به همین دلیل بررسی علل لرزش از موضوعاتی است که در صنایع دارای ماشین آلات به ویژه دوار از قبیل توربین ، ژنراتور ، پمپ ، موتور ، کمپرسور و ... بسیار به آن اهمیت داده می شود و نسبت به حفاظت ماشین آلات در مقابل این پدیده تلاش بسیاری می شود .

پارسیان تجهیز گاز آرتا علاوه بر مشاوره و خدمات مهندسی مرتبط با تجهیزات اندازه گیری و مانیتورینگ لرزش ، توانایی تأمین این گونه قطعات را از کمپانی های زیر دارد.

Vibration Transmitter



Vibration Switch



Vibration Probe , Cable , Proximeter



Proximity Sensor

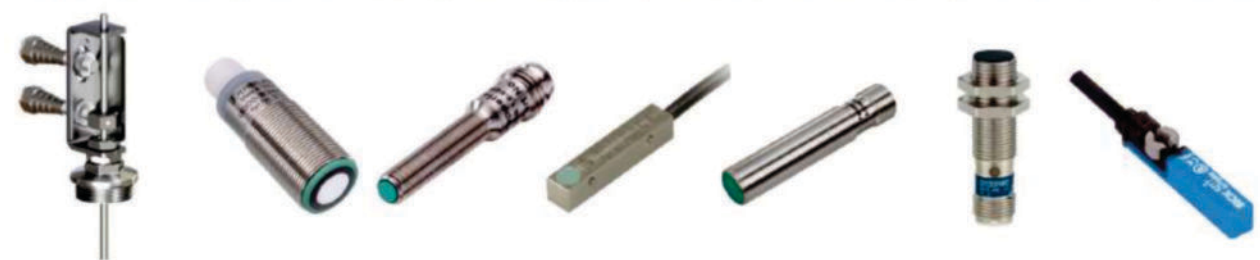

DCS and Control Panel



Explosion Proof

بدیهی است که حفاظت از نیروی انسانی و سیستمی که مستعد خطر می باشد امری حیاتی است. از این رو اولین مکان کشف شده معادن ذغال سنگ بوده اند که علاوه بر گاز متان دارای غبار ذغال نیز هستند. در ابتدا برای جلوگیری از انفجار افرادی را استخدام می کردند تا با استفاده از یک مشعل در محیط معدن دویده و باعث سوختن ذرات قابل اشتعال شوند. بعد ها با کمک تهویه هوا و کاهش غلظت ذرات قابل اشتعال سعی در کاهش خطر انفجار بوده اند و اولین سیستم برقی ضد انفجار موتور ضد انفجار بوده است. بعد ها معدن چنان متوجه شدند که می توان با ایجاد محفظه های بدون درز از اشاعه آتش جلوگیری کنند و همه این عوامل باعث پیشرفت این عرصه گردید تا امروز شاهد تکنولوژی تجهیزاتی باشیم که نمونه های آن در زیر آورده شده است که توسط شرکت پارسیان تجهیز گاز آرتا قابل تأمین می باشد.

Lighting



Control Station I/P



Junction Box



Sounder , Flasher , Manual Call Point (Horn , Beacon)



Bulk Materail

Instrument Fitting



Valve Manifold



Gland



تامین و تعمیرات تخصصی کمپرسورهای اسکرو Oil Free & Oil Inject

کمپرسورهای اسکرو در حقیقت پدیده ایست بین کمپرسورهای رفت و برگشتی و کمپرسورهای گریز از مرکز چون هم از نظر **Positive Displacement** یعنی جابجایی مثبت سیال از طریق بالابردن فشار آن خاصیت رفت و برگشتی را دارد و هم خاصیت کمپرسورهای دینامیکی بخاطر تداوم در جابجایی هوا... لذا این کمپرسورها برای تحت فشار قرار دادن سیالات بسیار مناسب هستند. از مزایای این کمپرسورها نسبت به سایر کمپرسورها، عدم وجود نوسان در فشارهای ایجاد شده، کم بودن قطعات تحت سایش، بالابودن راندمان هوادهی، لرزش کمتر، عدم **Surge** نداشتن نشستی سیال

شرکت پارسیان تجهیز گاز آرتا توانایی تامین انواع کمپرسورهای اسکرو، اویل اینجکت و اویل فری را دارا می باشد و همچنین تیم تعمیرات با تجربه و کارآموده با تکیه بر دانش و استانداردهای لازم و استفاده از ابزارآلات و تجهیزات پیشرفته، همچنین سابقه تعمیرات و اورهال برندهای مختلف اسکرو را به مشتریان عزیز خدمات ارائه می نماید.

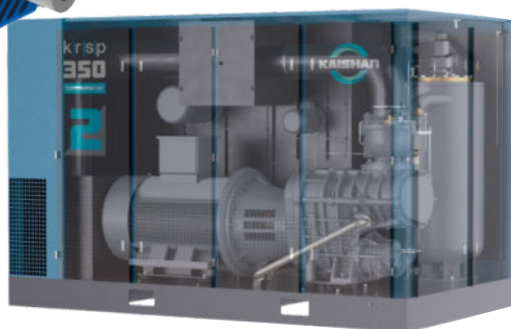
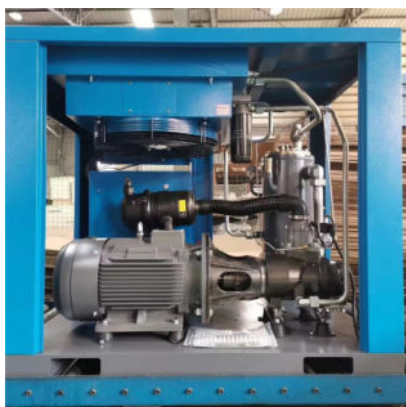
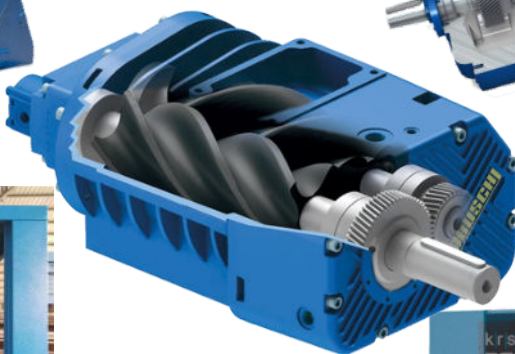
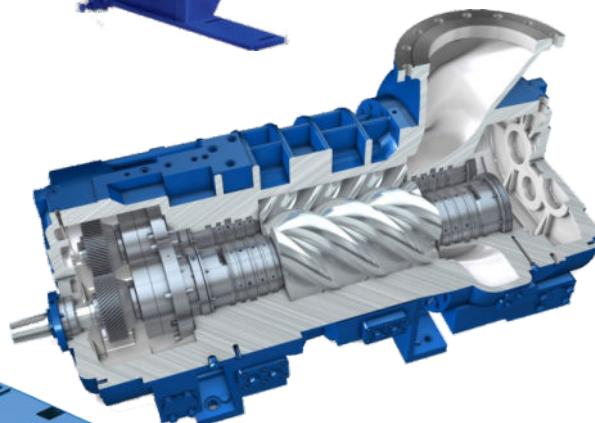
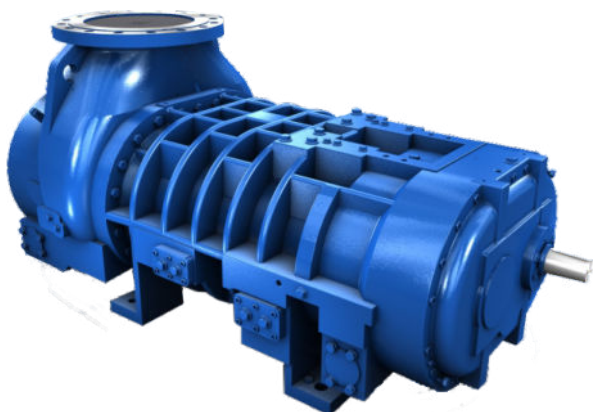

- ATLAS COPCO • INGERSOLL RAND • NUOVO PIGNONE • SULLAIR • KAESER • AERZEN • TMC • FINI • ROTORCOMP • REFCOMP • DORIN • BITZER

طراحی، ساخت و تامین **Suction valve & Discharge Valve** انواع کمپرسورهای هوا و گاز

کمپرسورهای رفت برگشی در انتهای هر سیلندر احتیاج به سوپاپ هایی برای تخلیه گاز دارند. این شیرها از نوع یکطرفه هستند. حرکت آنها با حرکات پیستون ها هماهنگ می شود. سوپاپ ها در اصطلاح عامیانه با نام هایی همچون: سوپاپ مکش و سوپاپ دهش **Suction valve & Discharge Valve** و **Delivery Valve** شناخته میشود. شرکت پارسیان تجهیز آرتا نسبت به طراحی، ساخت و تامین و اصلاح چنین سوپاپ هایی را با متریاال تعریف شده و استانداردهای روز دنیا انجام میدهد.



NUOVO PIGNONE
DRESSER RAND

ARIEL
GARDNER DENVER
KOBE
BORSIG
NEUMAN ESSER
SIAD
AIRPACK
INGERSOLL RAND
ATLAS COPCO
BURCKHARDT/SULZER
M.A.N
COOPER ENERGY/COOPER BESMER
COMPAIR/BROOM WADE/REAVELL
ATELIER FRANCOIS

THOMASSEN
WORTHINGTON

LINDE
DEMAG
IHI
MITSUI
JOY
BELLIS & MORCOM
JAPAN STEEL WORK
A.B.C
KOHLER HORTER
BRYAN DONKIN
PETER BROTHERHOOD
WILLIAM & JAMES
KAJI IRON WORK
LMF

KNOX WESTERN
KWANGSHIN
CHICAGO/CONSOLIDATED
PNEUMATIC
CPT
ELLIOT
HALBERG
HAMWORTHY
HITACHI
BURTON CORBLIN
INTERMECH
MEHRER JOSEF
TANABE
HOERBIGER VALVES
ASPRO DELTA
CLARK
Hang Yang

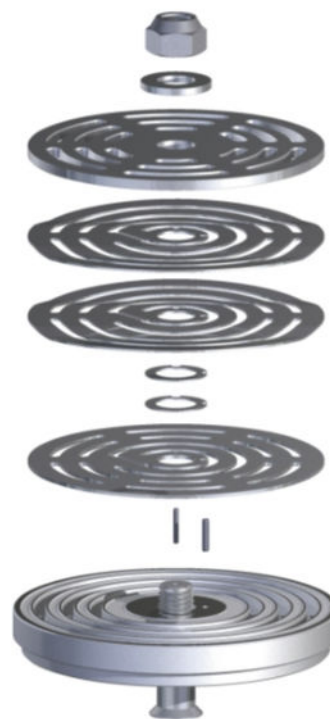

ATLAS COPCO

Ingersoll Rand

NUOVO PIGNONE

BURTON CORBLIN

DRESSER RAND

INTERMECH

KWANGSHIN

CLARK

HITACHI

A.B.C

M.A.N

LMF

طراحی، ساخت و تامین Peking Seal & Ring انواع کمپرسورهای رفت و برگشتی

رینگ های داخل سیلندر کمپرسور شامل پیستون رینگ، راید رینگ و بالانس رینگ هستند، این رینگ ها تنوع طراحی زیادی دارند و همچنین با توجه به شرایط متفاوت کاری اعم از فشار، دما و نوع گاز از رنج های متوعی از کربن، کرافیک، فلزی، تفلون، برنز و افزودنی های مختلف و غیره استفاده می شود. پکینگ سیل های گاز و روغن در کمپرسورهای پیستونی همانند رینگها طراحی و متریال های مختلفی دارند. جزء قطعات مهم کمپرسور می باشد- حساسیت ساخت بالایی دارند. شرکت پارسیان تجهیز گاز آرتا با استفاده از دانش و متخصصان خوند و بروز رسانی اطلاعات نسبت به ساخت ریک و پکینگ سیل انواع کمپرسور های رفت و برگشتی خدمت ارائه می نماید.

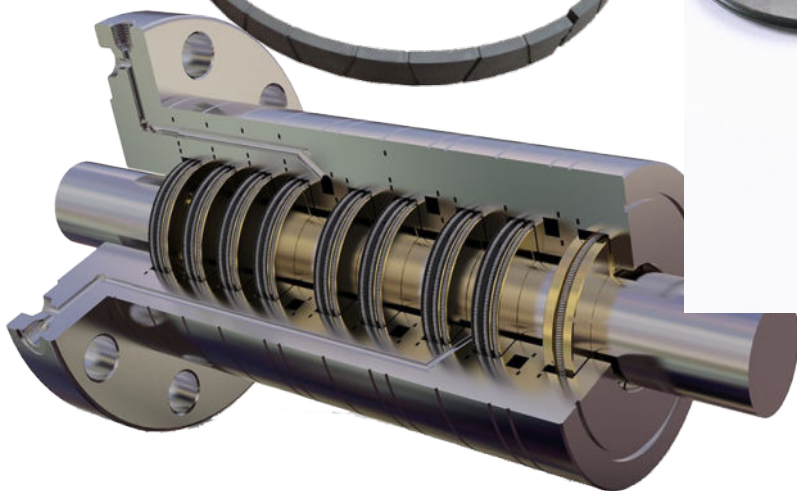

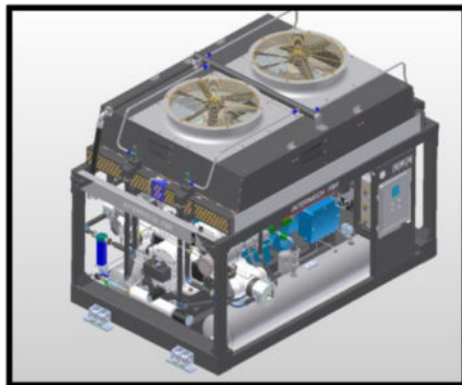
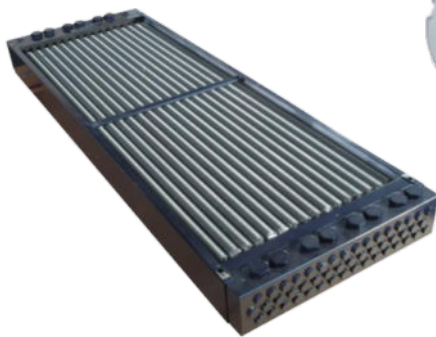
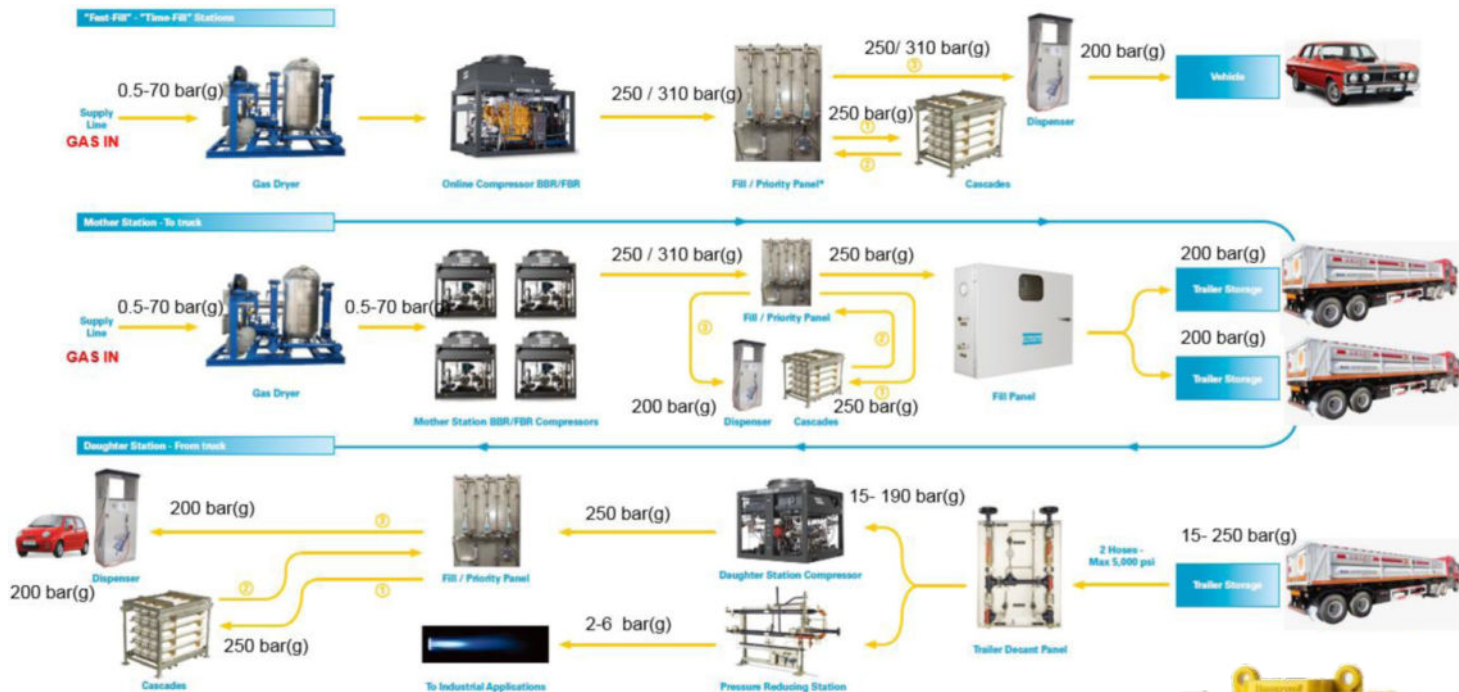



P-T-G-A

پارسیان تجهیز گاز آرتا
PARSIAN TAJHIZ GAS ARTA

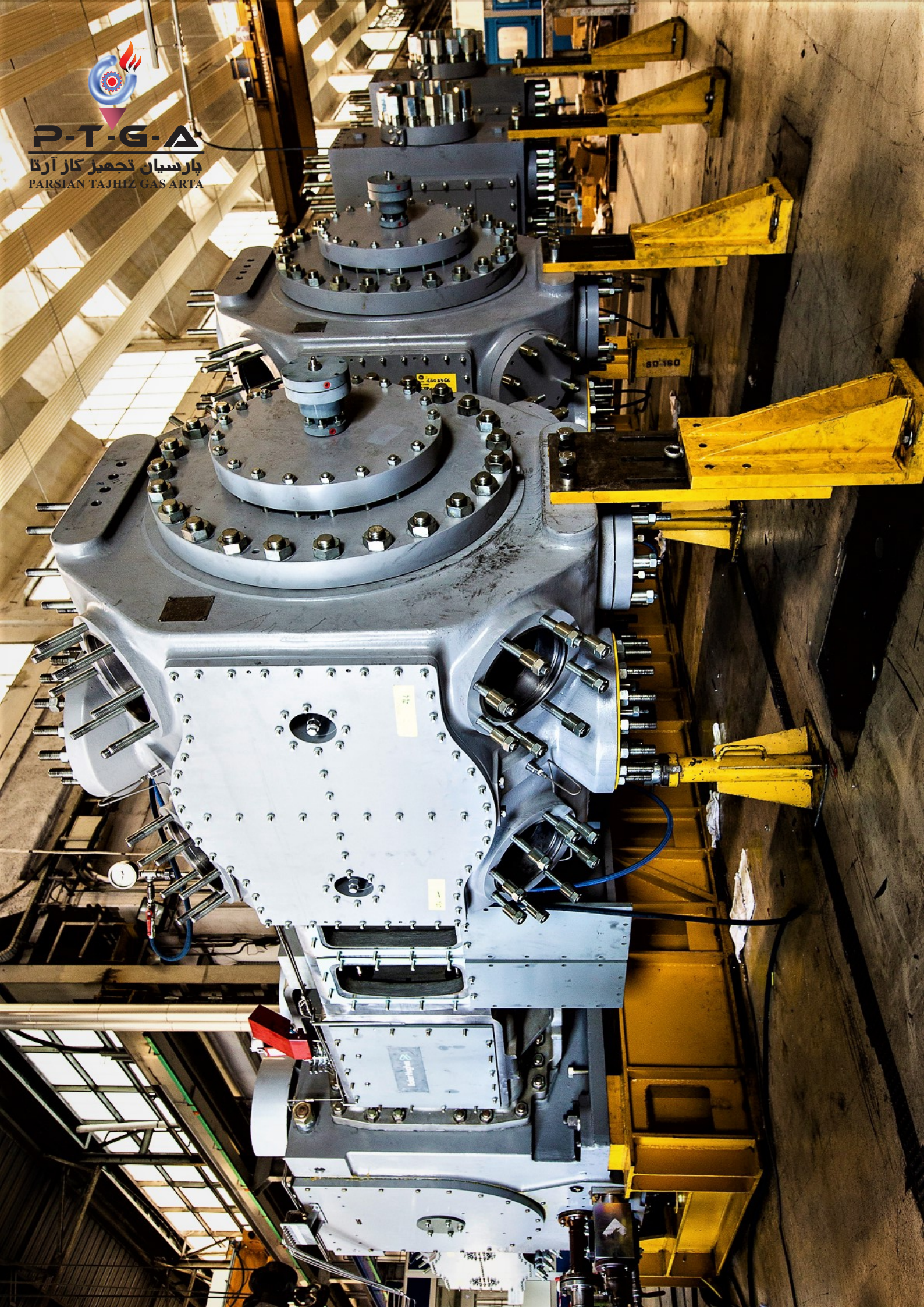



P-T-G-A

پارسیان تجهیز گاز آرتا
PARSIAN TAJHIZ GAS ARTA

Karaj, Azimieh, next to the Azadegan Bridge, first 45-meter Kaj Boulevard
Pejwak Building, first floor, unit 1 Tell: 026-35506694 Fax: 026-32554321
www.parsiantga.com Email:parsiantga@gmail.com

دفتر کرج، عظیمیه، کنار گذر پل آزادگان، اول بلوار ۴۵ متری کاج، ساختمان پژواک، ط اول، واحد ۱
تلفن: ۰۲۶-۳۲۵۰۶۶۹۴ فکس: ۰۲۶-۳۲۵۵۴۳۲۱
www.parsiantga.com Email:parsiantga@gmail.com